

# CM-RQE70A

## DÉTECTEUR «REQUÊTE DE SORTIE» PIR

### INSTRUCTIONS D'INSTALLATION



#### CONTENU DE L'EMBALLAGE

- (2) Vis #6 x 3/4 po
- (2) Prises murales 3/16 po
- (2) MOV

## 1. DESCRIPTION GÉNÉRALE

Le détecteur Requête de sortie CM-RQE-70A de Camden est un détecteur à infrarouge passif (PIR) conçu pour une utilisation à l'intérieur. Ce dispositif est homologué UL comme dispositif de contrôle d'accès selon la norme UL 294 et est homologué pour la Classe 1 pour UL Canada selon la norme ULC-S319 lorsqu'il est branché à un système de contrôle d'accès approuvé UL.

## 2. CARACTÉRISTIQUES

- De format compact, conçu pour le montage sur les cadres de porte
- Boutons de programmation sur la carte. Aucun commutateur DIP
- 4 modes de fonctionnement réglés en usine, avec la possibilité de personnaliser les attributs des modes
- Faisceau de câbles enfichable, simplifie et accélère l'installations
- Sécurité intégrée ou non, au choix
- (2) contacts en forme de C
- Modes de relais momentané et verrouillage
- Entrée pour dispositif d'activation secondaire
- Entrée pour carte/clavier
- Entrée d'interrupteur de positionnement de porte
- Entrée de requête de sortie
- Alarme intégrée (réglable)
- Interrupteur anti-sabotage

## 3. OPERATION

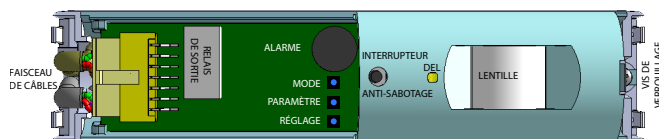

FIGURE 1 - EMPLACEMENT DES COMPOSANTES

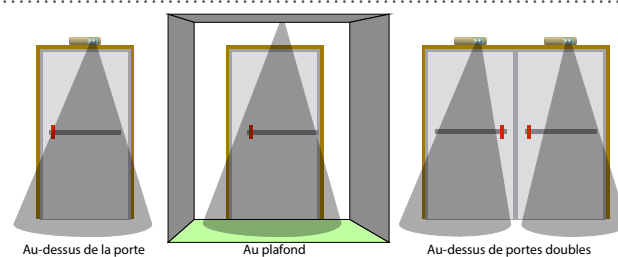

FIGURE 2 - EMPLACEMENTS DE MONTAGE

### Test automatique

Lorsque le CM-RQE70A est mis sous tension, le détecteur émet un bip, puis l'unité effectue un test automatique pour confirmer que ses fonctions principales entrent dans les paramètres de fonctionnement acceptables. Le test automatique vérifie la tension d'entrée, le fonctionnement de l'interrupteur et le fonctionnement du détecteur. Si le détecteur réussit tous les tests, il y aura un bip, et le fonctionnement normal commencera. Si le détecteur échoue un des tests, l'unité émettra une série de bips indiquant l'échec. Ceci prend environ 30 secondes.

### Bips d'échec de test

Si le détecteur échoue à un test, l'unité émettra un ou plusieurs bips courts suivis d'un long bip. Cette série de bips est répétée en continu.

Nb de bips courts	Description
1	Le détecteur à infrarouge n'a pas atteint un niveau acceptable durant le test.
2	Un des 3 bouzamètre ou Sélectionner est détecté comme appuyé.
3	La tension de source du CM-RQE70A est hors de l'écart de 12 - 24 V
4	Le détecteur à infrarouge ne change pas sur un écart de valeurs suffisamment grand pour atteindre son point stable

### Sécurité intégrée ou non au choix

Ces termes sont utilisés pour décrire l'état de fonctionnement normal des relais de sortie. Dans le mode à sécurité intégrée, les relais sont normalement sous tension. Les relais sont mis hors tension lorsqu'une personne est dans le champ de vision (fonctionnement normal) ou lorsque l'alimentation est coupée en raison d'une panne d'électricité ou d'autres raisons externes. Dans le mode à sécurité non intégrée,

# DÉTECTEUR « REQUÊTE DE SORTIE » PIR CM-RQE70A

## INSTRUCTIONS D'INSTALLATION

Les relais sont normalement hors tension. Ces relais sont mis sous tension lorsqu'une personne est dans le champ de vision (fonctionnement normal). Les relais restent hors tension lors d'une panne d'électricité, ce qui assure donc la sécurité du dispositif contrôlé.

### Interrupteur anti-sabotage

Des sorties N.F. à contact sec sont fournies pour la connexion à des systèmes d'alarme ou de contrôle d'accès. L'interrupteur anti-sabotage est branché à un ressort qui se comprime et ferme l'interrupteur lorsque le couvercle du boîtier est installé. Le fait de retirer le couvercle ouvre les contacts d'interrupteur offrant un changement dans l'état dans le système de contrôle.

### Voyants lumineux : DEL

Une DEL rouge et verte indique l'état sécurisé ou non du REX. La DEL rouge est normalement allumée pour indiquer que la porte est sécurisée. Lorsqu'une personne marche dans la zone de détection, la DEL verte s'allume et la rouge s'éteint.

### Entrée de contrôle d'accès

**Entrée : Sèche N.O.** Une fermeture à contact sec à cette entrée permet à un lecteur de cartes ou un clavier situé du côté sécurisé de la porte d'activer le détecteur REX afin de permettre l'accès par la porte sécurisée.

### Contrôle d'alarme

**Entrée : Sèche N.O.** Une fermeture à contact sec d'un dispositif externe maintient l'alarme jusqu'à ce qu'il soit libéré. L'alarme n'affecte pas le fonctionnement des relais ni des minuteries de relais.

### Entrée logique séquentielle

**Entrée : Sèche** Ce mode permet le branchement d'un dispositif de détection secondaire au détecteur REX. Le détecteur REX est actif seulement pendant que cette entrée est ouverte ou pendant 10 secondes après qu'il soit fermé. Par exemple, lorsque le dispositif d'activation secondaire est activé, le détecteur REX fonctionne normalement. Lorsqu'une personne est dans le champ de vision, le détecteur est activé et la porte est ouverte. Si le dispositif d'activation secondaire est désactivé, le détecteur REX continuera d'être activé pendant 10 secondes de plus si une personne est dans le champ de vision.

### Contacts de contrôle de porte

**Entrée : Sèche**

### Fonctions opérationnelles

#### Fonction 1 : Verrouillage

Lorsque le détecteur REX est activé, le relais reste actif aussi longtemps que le détecteur est activé. Lorsque le détecteur est désactivé, le relais reste activé pour la durée d'activation du relais. Si la porte est ouverte et fermée, la durée d'activation du relais est réduite à 2 secondes.

#### Fonction 2 : Alarme de porte entrouverte

L'entrée de contact de porte est utilisée pour contrôler l'état de la porte. Si la porte est maintenue ouverte durant les 10 dernières secondes de la durée déterminée du relais de minuterie, l'alarme sonne jusqu'à ce que la porte soit fermée à nouveau. Si la porte est ouverte sans que le REX soit activé, l'alarme sonne jusqu'à ce que la porte soit fermée ou qu'une personne soit entrée dans le champ de vision du détecteur REX.

#### Fonction 3 : Mode d'accès non autorisé

Dans ce mode, lorsque le REX est activé, mais que la porte n'est pas ouverte, le relais retourne à un état sécurisé en 10 secondes.

Si le détecteur REX est activé et que la porte est ouverte, puis fermée, le relais retourne à l'état sécurisé en 2 secondes.

### Fonction 4 : Timed

Lorsque le REX est activé, le relais reste actif pour la durée d'activation. Quand le délai est expiré le relais retourne à l'état sécurisé. Si le mouvement continue, le relais s'activera pour un autre cycle complet. Si la porte est ouverte, le temps du relais sera réduit à 2 secondes.

### Activation/désactivation externe

#### Entrée : Sèche

Dans ce mode, le REX est activé ou désactivé par un dispositif externe, comme un système de contrôle d'accès ou un tableau d'alarme de sécurité. Lorsque cette entrée est maintenue ouverte, le détecteur REX fonctionne normalement. Lorsque cette entrée est fermée, le détecteur REX fonctionne de la même façon qu'en mode d'entrée logique séquentielle.

### Modes par défaut du détecteur REX

Afin de simplifier l'installation, différents modes d'installation ont été définis. Ces modes couvriront plus de 90 % des applications. Pour l'autre 10 %, il y a un mode personnalisable où toutes les fonctions réglables peuvent être ajustées.

#### Mode 1 : Détecteur REX normalement verrouillé

Le mode le plus commun, le détecteur, active le relais de sortie pour la durée d'activation du relais (30 secondes) lorsqu'il est activé. Si un contact de porte est branché à l'entrée no 1, lorsque la porte est détectée pour ouverture, puis fermée, la durée d'activation du relais est réduite à 2 secondes.

**Durée d'activation du relais :** 30 s (si la porte est ouverte et fermée, la minuterie est réduite à 2 s)

<b>Mode de sécurité :</b>	Fail Safe
<b>Fonction opérationnelle :</b>	Latched
<b>Sensibilité du PIR :</b>	4
<b>Volume :</b>	3
<b>Entrée no 1 :</b>	Contact de porte
<b>Entrée no 2 :</b>	Appuyer pour sortir
<b>Entrée no 3 :</b>	Entrée d'alarme

#### Mode 2: Door Prop Alarm

Le détecteur contrôle l'état de la porte. Lorsqu'activé, le détecteur active le relais de sortie pendant 30 secondes. Si la porte est maintenue ouverte au cours des 10 dernières secondes de la durée d'activation du relais, l'alarme piézoélectrique sonne jusqu'à ce que la porte soit fermée. Ce mode nécessite qu'un contact de porte soit branché à l'entrée no 1.

**Durée d'activation du relais :** 30 s (si la porte est ouverte et fermée, la minuterie est réduite à 2 s). Si la porte est maintenue ouverte au cours des 10 dernières secondes de la durée d'activation du relais, l'alarme piézoélectrique sonne jusqu'à ce que la porte soit fermée.

<b>Mode de sécurité :</b>	Sécurité intégrée
<b>Fonction opérationnelle :</b>	Alarme de porte entrouverte
<b>Sensibilité du PIR :</b>	4
<b>Volume :</b>	3
<b>Entrée no 1 :</b>	Contact de porte
<b>Entrée no 2 :</b>	Appuyer pour sortir
<b>Entrée no 3 :</b>	Entrée d'alarme

### Mode 3: Contrôle d'accès

Le détecteur s'active normalement au mouvement. L'entrée no 3 est utilisée pour le branchement à un système de contrôle d'accès. Une fermeture de contact à l'entrée no 3 active le détecteur. Une fermeture maintenue à l'entrée no 3 active le détecteur pour une période indéterminée.

**Durée d'activation du relais :** 30 s (si la porte est ouverte et fermée, la minuterie est réduite à 2 s)

**Mode de sécurité :** Sécurité intégrée

**Fonction opérationnelle :** Verrouillage

**Sensibilité du PIR :** 4

**Volume :** 3

**Entrée no 1 :** Contact de porte

**Entrée no 2 :** Appuyer pour sortir

**Entrée no 3 :** Carte/clavier

### Mode 4 : Mode d'activation secondaire

Le détecteur nécessite l'activation de l'entrée no 3 avant d'activer le relais de sortie.

**Durée d'activation du relais :** 30 s (si la porte est ouverte et fermée, la minuterie est réduite à 2 s)

**Fonction opérationnelle :** Verrouillage, alarme de porte entrouverte ou ouverture non autorisée

**Sensibilité du PIR :** 4

**Volume :** 3

**Entrée no 1 :** Contact de porte

**Entrée no 2 :** Appuyer pour sortir

**Entrée no 3 :** Entrée séquentielle

Dans ce mode, le détecteur agit comme décrit ci-haut.

### Mode 5: Réglages personnalisables

Il est possible de programmer le détecteur selon les besoins de l'installation.

**Durée d'activation du relais :** 0.5, 1, 2.5, 5, 15, 30 45, et 60 seconds (le mode non autorisé est 10 s)

**Mode de sécurité :** Sécurité intégrée ou non intégrée

**Fonction opérationnelle :** Verrouillage, alarme de porte entrouverte ou ouverture non autorisée

**Sensibilité du PIR :** 1 à 5

**Volume :** 0 à 4

**Entrée no 1 :** Inutilisée, contact de porte, entrée d'alarme, entrée séquentielle, désactivation externe, Appuyer pour sortir, carte/clavier

**Entrée no 2 :** Inutilisée, contact de porte, entrée d'alarme, entrée séquentielle, désactivation externe, Appuyer pour sortir, carte/clavier

**Entrée no 3 :** Inutilisée, contact de porte, entrée d'alarme, entrée séquentielle, désactivation externe, Appuyer pour sortir, carte/clavier

## 4. INSTALLATION

### Retirer le couvercle du détecteur

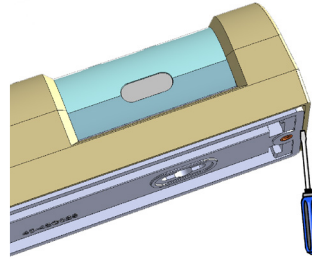

1. Insérer un petit tournevis plat dans l'extrémité inférieure du couvercle de boîtier et séparer délicatement le couvercle de l'assemblage.
2. Dévisser partiellement la vis d'ajustement vertical du détecteur.
3. Tourner la carte de circuits imprimés du détecteur jusqu'à ce qu'elle soit retirée de la plaque arrière.

### Installer la plaque arrière

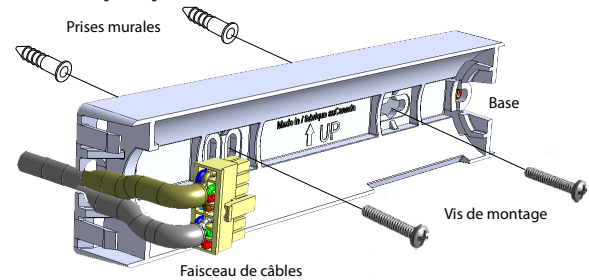

1. À l'aide d'une perceuse et d'une mèche 3/16 po, percer 2 trous de montage espacés de 3 1/4 po à la hauteur d'installation désirée.
2. Insérer les 2 prises murales de 3/16 po dans les trous.
3. Aligner la plaque arrière du détecteur avec les trous de montage et visser à l'aide des 2 vis #6 afin de bien fixer la plaque arrière du détecteur au mur.
4. Tourner la carte de circuits imprimés du détecteur afin de l'insérer à la plaque arrière.

### Câblage du détecteur

Le CM-RQE70A de Camden utilise un faisceau de câbles enfichable pour tous ses branchements électriques. La broche de sortie est décrite ci-dessous.

J2	Description	
1	Puissance +	
2	Entrée 1	
3	Entrée 2	
4	Entrée 3	
5	Mise à la terre	
6	Interrupteur de sécurité 1	
7	Interrupteur de sécurité 2	
J4	Description	
1	Relais 1b - Normalement fermé (NF2)	Relais protégé contre les pointes EMF
2	Relais 1b - Normalement ouvert (NO2)	
3	Relais 1b - Commun (C2)	
4	Relais 1a - Normalement fermé (NF1)	
5	Relais 1a - Normalement ouvert (NO1)	
6	Relais 1a - Commun (C1)	
7	Puissance -	

### Réglage de la portée de détection

Il est possible d'ajuster la portée de détection à l'horizontale et à la verticale.

# DÉTECTEUR « REQUÊTE DE SORTIE » PIR CM-RQE70A

## INSTRUCTIONS D'INSTALLATION

### Ajustement horizontal

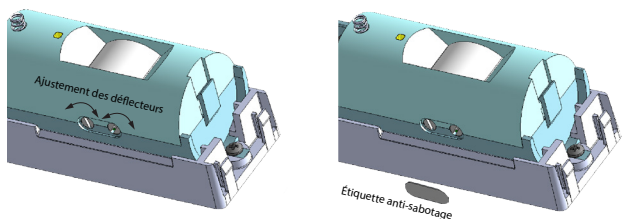

L'ajustement horizontal du détecteur est fait en ajustant les 2 déflecteurs situés à l'intérieur de la zone de la lentille. Les déflecteurs sont ajustés à l'aide d'un petit tournevis plat. On retrouve 2 vis d'ajustement au bas du boîtier du détecteur. Le fait de tourner les vis ajuste les déflecteurs à l'horizontale de gauche à droite, ce qui modifie la direction et la largeur du faisceau lumineux. Lorsque l'ajustement horizontal est effectué, placer l'étiquette anti-sabotage (fournie) sur les vis d'ajustement afin d'éviter tout ajustement accidentel.

### Ajustement vertical

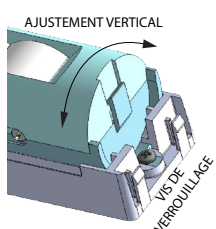

L'ajustement vertical du faisceau lumineux se fait en tournant le barillet d'assemblage de la carte de circuits imprimés dans la plaque de montage arrière. Lorsque l'ajustement vertical est effectué, serrer la vis de verrouillage afin d'empêcher le barillet de bouger. Lorsque tous les ajustements sont faits, installer le couvercle du détecteur et la vis d'ajustement fournie.

### Programmation des boutons

Il n'y a pas de commutateur DIP à régler sur ce détecteur REX. On utilise 3 boutons pour effectuer tous les réglages et la programmation.

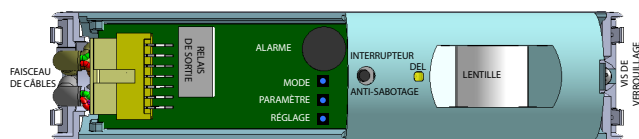

### Le bouton MODE (haut) :

Le bouton MODE est utilisé pour choisir 1 des 4 modes présélectionnés ou le mode personnalisé entièrement configurable. Le fait d'appuyer sur le bouton MODE pour la première fois indique le mode dans lequel le REX est présentement. Le détecteur REX émet un BIP et la DEL rouge clignote le nombre de fois égal au numéro du MODE. Par exemple, 1 bip/clignotement = mode 1.

### Le bouton Paramètres (milieu)

Ce bouton permet de choisir les paramètres disponibles pouvant être personnalisés dans chaque mode. À partir de tout mode, appuyer sur ce bouton pour naviguer parmi les paramètres.

Mode	Bips	Clignotements de DEL rouge	Description
1	1	1	Mode de verrouillage
2	2	2	Mode d'alarme de porte entrouverte
3	3	3	Mode de contrôle d'accès
4	4	4	Mode d'activation secondaire
5	5	5	Mode de réglages personnalisables

### Le bouton Réglage (bas)

Le bouton d'ajustement est utilisé pour changer la valeur du paramètre. Lorsque Paramètre est choisi, il faut utiliser le bouton Réglage pour naviguer parmi les options offertes pour chaque paramètre comme décrit dans le tableau ci-dessous.

Paramètre	1 bip	2 bips	3 bips	4 bips	5 bips	6 bips	7 bips	8 bips	DEL
Durée d'activation du relais	0,5 secondes	1 secondes	2,5 secondes	5	15	30	45	60	Jaune solide
Mode de sécurité	Intégrée	Non intégrée							Clignotement rouge/jaune
Mode de fonctionnement	Verrouillage	Alarme de porte entrouverte	Accès non autorisé	Chronométré					Clignotement vert/jaune
Sensibilité PIR	1	2	3	4	5				Clignotement rouge/vert
Volume	0	1	3	3	4				Clignotement rouge/vert/jaune
Entrée no 1	Inutilisée	Appuyer pour sortir	Cartes/clavier	Contact de porte	Entrée d'alarme	Entrée séquentielle	Désactivation externe	Désactivation externe	Clignotement rouge
Entrée no 2	Inutilisée	Appuyer pour sortir	Cartes/clavier	Contact de porte	Entrée d'alarme	Entrée séquentielle	Désactivation externe	Désactivation externe	Clignotement verte
Entrée no 3	Inutilisée	Appuyer pour sortir	Cartes/clavier	Contact de porte	Entrée d'alarme	Entrée séquentielle	Désactivation externe	Désactivation externe	Clignotement jaune

### Réinitialisation aux réglages d'usine

Il est possible de réinitialiser le détecteur Requête de sortie CM-RQE70A de Camden à ses réglages d'usine en appuyant et maintenant les boutons MODE et RÉGLAGE. Le détecteur émettra un bip. Il faut continuer de maintenir les boutons MODE et RÉGLAGE pendant que les bips deviennent plus rapides jusqu'à une tonalité uniforme. Lorsque la tonalité cesse, le détecteur REX est réinitialisé aux réglages d'usine et il est possible de relâcher les boutons MODE et RÉGLAGE.

### Informations réglementaires

L'unité doit être installée conformément au code national de l'électricité, la norme ANSI/NFPA 70 et la partie 1 de la norme CSA C22.1 du Code canadien de l'électricité, la norme de sécurité pour les installations électriques.



SCHÉMA DE CÂBLAGE DES MODES 1 ET 2



SCHÉMA DE CÂBLAGE DU MODE 3

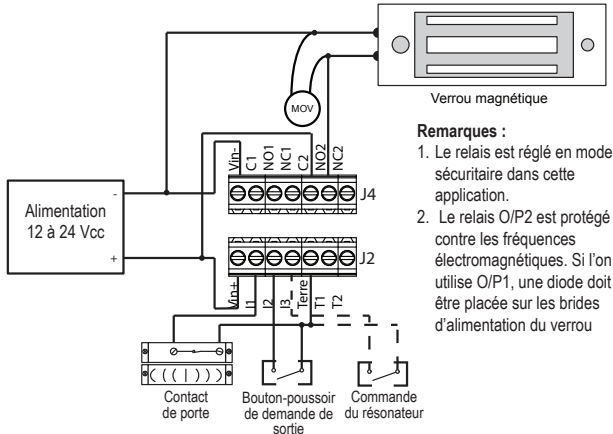

SCHÉMA DE CÂBLAGE DU MODE 4

J2	Description	
1	Puissance +	
2	Entrée 1	
3	Entrée 2	
4	Entrée 3	
5	Mise à la terre	
6	Interrupteur de sécurité 1	
7	Interrupteur de sécurité 2	
J4	Description	
1	Relais 1b - Normalement fermé (NF2)	Relais protégé contre les pointes EMF
2	Relais 1b - Normalement ouvert (NO2)	
3	Relais 1b - Commun (C2)	
4	Relais 1a - Normalement fermé (NF1)	
5	Relais 1a - Normalement ouvert (NO1)	
6	Relais 1a - Commun (C1)	
7	Puissance -	

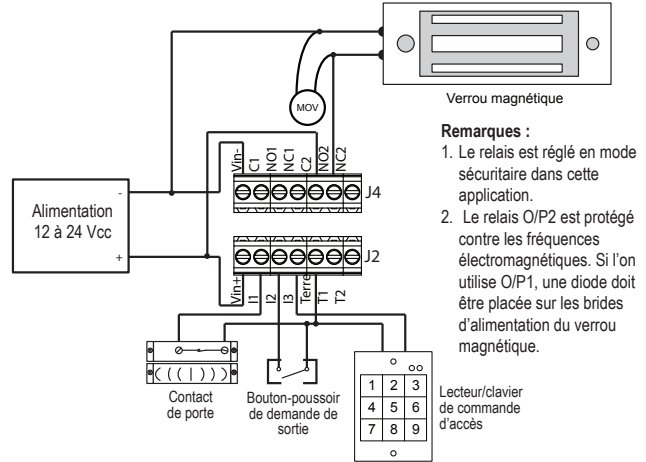
## 5. SPÉCIFICATIONS

Tension : Fonctionnement en 12/24 V c.c.  
 Appel de courant : 50 mA (max)  
 Relais : (2) en forme de C (DPDT)  
 Capacité des contacts : 3 A @ 30 V c.c.  
 Programmation : Boutons-poussoirs sur la carte et DEL d'état  
 Modes: - (4) par défaut réglés en usine  
 - (1) entièrement personnalisable  
 - Sécurité intégrée ou non intégrée au choix  
 Couverture : - Max 10 pi L x 10 pi H  
 - Ajustement horizontaux et verticaux (mécaniques)  
 - Sensibilité du détecteur/portée (électronique)  
 Temporisateur : Réglable, 5, 15, 30, 45 et 60 secondes

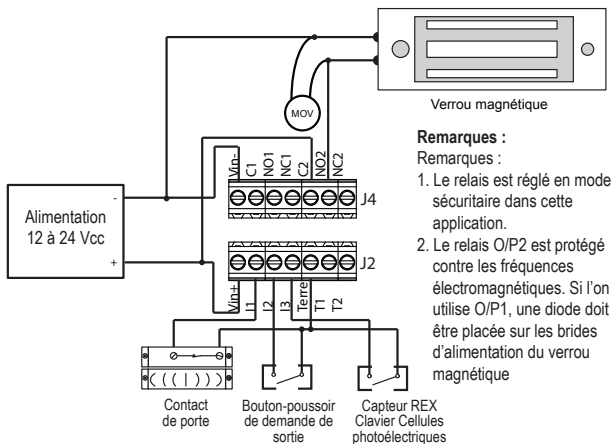
Alarme : Activée/désactivée avec volume  
 Sonnerie piézoélectrique : 92 dB @ 10 cm  
 Voyant : DEL à l'activation  
 Entrée de clavier ou de carte : (1) N.O.  
 Entrée d'interrupteur de position de porte : (1) N.O.  
 Entrée de Requête de sortie : (1) N.O.  
 Capacité des contacts de l'interrupteur anti-sabotage : 50 mA @ 12 V c.c.  
 Température admissible pour le fonctionnement : 32°F - 120°F (0 - 50°C)  
 Humidité admissible : 0-93% sans condensation  
 Dimensions : 7 po L x 1 3/4 po P x 1 3/4 po H (176 mm x 43 mm x 43 mm)  
 Poids : 0,25 lb (0,12 kg)  
 Couleurs : Modèles noirs et blancs

Niveaux de rendement de contrôle d'accès conforme à la norme UL :

- 1) Contrôles d'accès, attaque destructrice - niveau 1 (aucune attaque)
- 2) Sécurité de lignes - niveau 1 (aucune sécurité de ligne)
- 3) Endurance - niveau IV (100,000 cycles)
- 4) Alimentation de secours - niveau 1 (aucune alimentation de secours)

# DÉTECTEUR «REQUÊTE DE SORTIE» PIR CM-RQE70A

## INSTRUCTIONS D'INSTALLATION

### 6. INFORMATION SUR LA COUVERTURE

La zone de détection change selon la hauteur du montage et l'angle de la lentille du détecteur REX. Si le détecteur REX est monté au mur au-dessus de la porte avec une lentille pointant vers l'avant, les zones de détection situées contre le mur ne sont pas détectées ni illustrées ci-dessous. Le fait de monter le détecteur REX plus haut entraîne habituellement une plus grande zone de détection. Les illustrations

présentent le détecteur REX monté au mur à une hauteur de 7,5 pieds (2,3 m) avec la lentille pointant vers le bas, et à 8 pieds (2,4 m) au mur avec la lentille pointant vers le bas. présentent le détecteur REX monté au mur à une hauteur de 7,5 pieds (2,3 m) avec la lentille pointant vers le bas, et à 8 pieds (2,4 m) au mur avec la lentille pointant vers le bas.

#### Plafond de 7 pi 5 po - au-dessus d'une porte simple

Vue de face

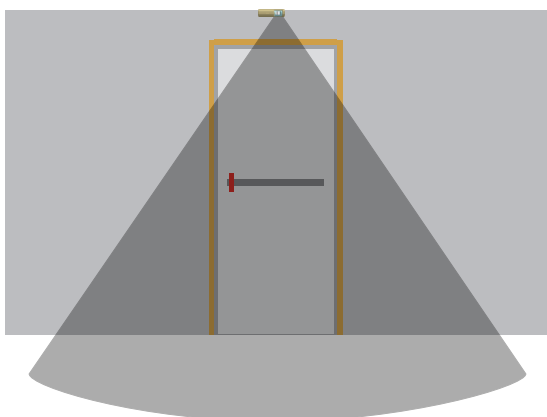

Vue du plafond

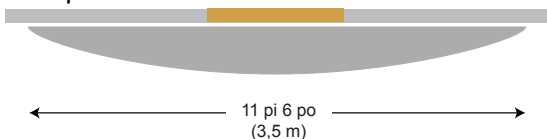

Vue de profil

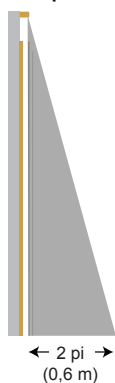

#### Plafond de 8 pi - au plafond

Vue de face

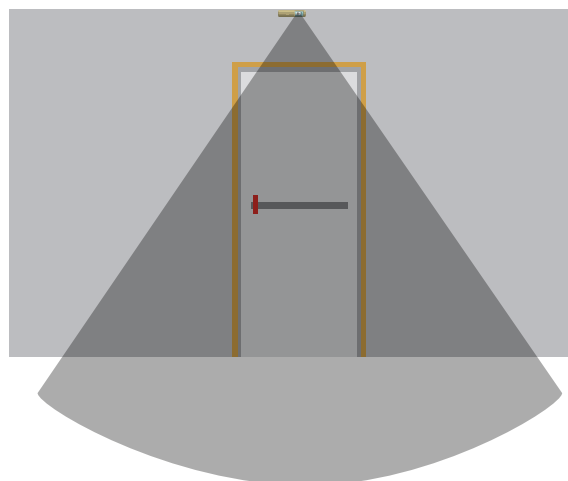

Vue du plafond

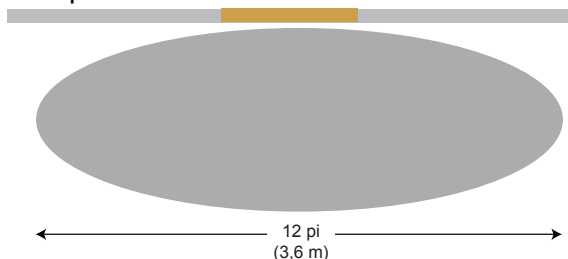

Vue de profil

