

CX-ED2071 & CX-ED2079 Gâches électriques 'universelles' à bas profil Grade 2



MEILLEURE VALEUR



CONCEPTION
ROBUSTE

Les gâches électriques 'Universal' grade 2 'ANSI' à profil bas Camden CX-ED2071 pour serrures cylindriques offrent une valeur exceptionnelle pour les installations qui nécessitent un fonctionnement de 8 à 16V AC/DC. La CX-ED2071 comprend (3) plaques frontales, un fonctionnement à sécurité positive ou négative sélectionnable et une possibilité de réglage horizontal du corps de la gâche.

Les gâches électriques Camden grade 2 'ANSI' pour serrures cylindriques offrent également un excellent rapport qualité/prix avec (3) plaques, une tension 12/24V AC/DC sélectionnable, un fonctionnement à sécurité positive / négative et un réglage horizontal du corps de la gâche. Homologué UL 1034 contre les effractions. Le CX-ED2079-1 offre les mêmes caractéristiques que le CX-ED2079, mais avec une plaque carrée ANSI.

Caractéristiques

- Entrée de pêne dans l'axe, pour serrures cylindriques
- Projection du pêne de 1/2" - 5/8" (13 mm - 16 mm)
- Fonctionnement à sécurité positive ou négative sélectionnable sur place
- Ajustement horizontal
- Corps de gâche à profil bas
- CX-ED2071 : Gâche 8V - 16V avec (3) plaques en acier inoxydable : ANSI' carrée, porte métallique creuse et porte en bois
- CX-ED2079 : Gâche 12/24V avec (3) plaques en acier inoxydable : ANSI' carrée, porte en métal creux et porte en bois
- CX-ED2079-1 : Gâche 12/24V avec (1) plaque en acier inoxydable 'ANSI' carrée
- Garantie 5 ans



TYPES DE CADRES DE PORTE

Cadre en métal creux

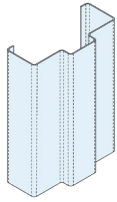

Cadre en aluminium

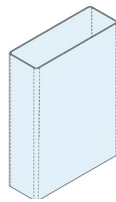

Cadre en bois

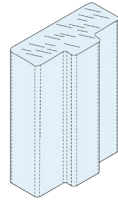

ENSEMBLES DE SERRURES COMPATIBLES

Serrure cylindrique

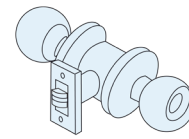

SPÉCIFICATIONS

VOLTAGE:	CX-ED2071: 8 - 16V, AC/DC CX-ED2079: 12/24V, AC/DC	MODE:	Sélectionnable sur le terrain pour les fonctions de sécurité et de sûreté
CONSOMMATION DE COURANT:	CX-ED2071: 305mA @ 8VDC, 625mA @ 16VDC, 190mA @ 8VAC, 460mA @ 16VAC CX-ED2079: 300mA @ 12VDC, 150mA @ 24VDC	FONCTIONNEMENT:	AC - Buzz, DC - Silent
RÉSISTANCE STATIQUE:	1,000 lbs	SERVICE:	CX-ED2071: Intermittent CX-ED2079: Continu
ENDURANCE:	CX-ED2071 & CX-ED2079: 700,000 cycles (testé en usine) CX-ED2079: 250,000 cycles (UL Verified)	MONTAGE:	Non manuel
		FORCE DYNAMIQUE:	50 Ft-lbs
		DIMENSIONS (CORPS):	3-3/8" H x 1-7/8" W x 1-7/32" D (86mm x 47mm x 31mm)

INFORMATIONS POUR LA COMMANDE

MODEL

CX-ED2071	Gâche électrique 'universelle', 8 - 16V AC/DC, fonctionnement à sécurité positive ou négative, réglage horizontal, avec (3) plastrons en acier inoxydable (CX-ESP1B, CX-ESP3B & CX-ESP4B)
CX-ED2079*	Gâche électrique 'universelle', 12/24V AC/DC, à sécurité positive ou négative, réglage horizontal, avec (3) plaques en acier inoxydable (CX-ESP1B, CX-ESP3B & CX-ESP4B)
CX-ED2097-1*	'Gâche électrique « universelle », 12/24V, AC/DC, à sécurité positive ou négative, réglage horizontal, avec (1) tête en acier inoxydable (CX-ESP1B)

*homologuée UL 1034 UL294



INFORMATIONS POUR LA COMMANDE

INCLUS DANS L'EMBALLAGE

CX-ESP1B	Carré ANSI, 4-7/8" x 1-1/4", acier inoxydable
CX-ESP3B	Porte en métal creux, 6-7/8" x 1-1/4", acier inoxydable
CX-ESP4B	Porte en bois, 7-15/16" x 1-7/16", acier inoxydable

PLAQUES FRONTALES EN OPTION

CX-ESP2B	Rond ANSI, 4-7/8" x 1-1/4", acier inoxydable
CX-ESP1B-BK	Carré ANSI, 4-7/8" x 1-1/4", finition noire (BHMA 622, US19)
CX-ESP2B-BK	ANSI' ronde, 4-7/8" x 1-1/4", finition noire (BHMA 622, US19)
CX-ESP3B-BK	Porte en métal creux, 6-7/8" x 1-1/4", fini noir (BHMA 622, US19)
CX-ESP4B-BK	Porte en bois, 7-15/16" x 1-7/16", fini noir (BHMA 622, US19)

GABARITS DE COUPE

CX-JIG1	Pour l'installation de plaques frontales rondes « ANSI
CX-JIG2	Pour les plaques de porte en métal creux

SUPPORTS D'EXTENSION DE LÈVRE

CX-ED-LIP1	1 » Extension de lèvre pour les gâches "ANSI" (empilable)
CX-ED-LIP2	Rallonge de lèvre de 2 » pour les gâches ANSI

DIMENSIONS

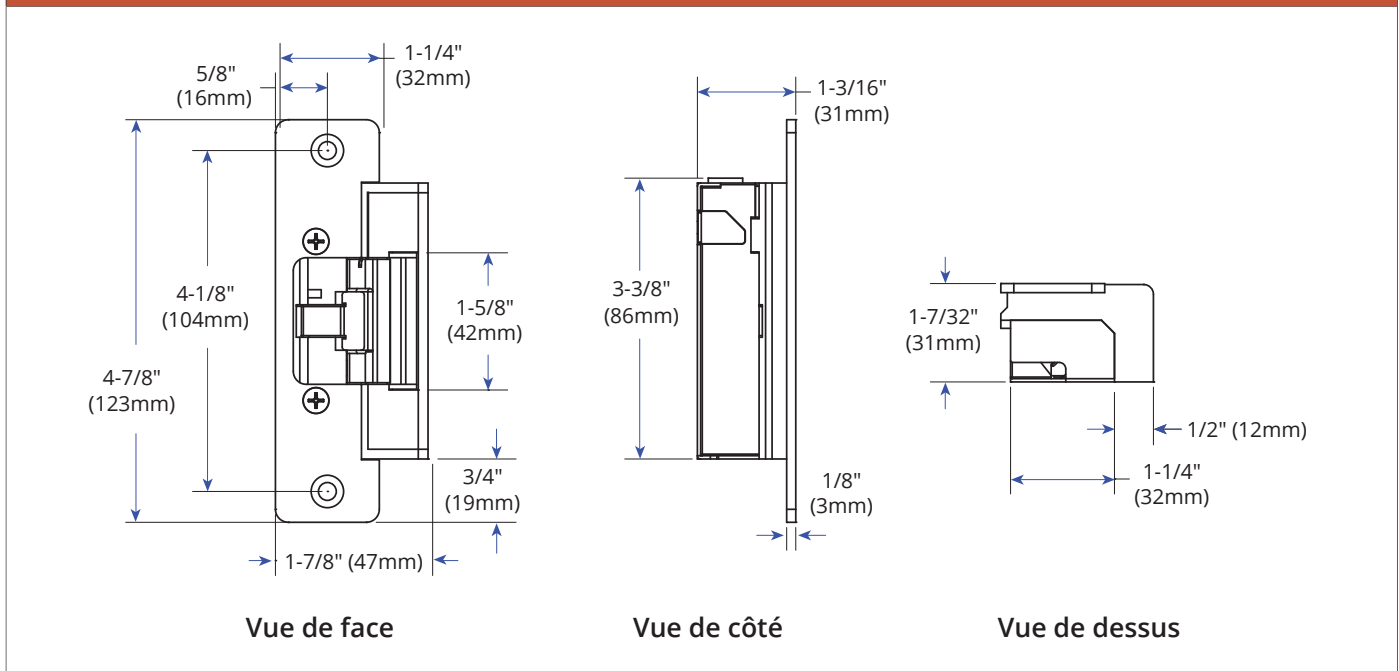

DIMENSIONS DE LA TÊTIÈRE

INCLUS DANS L'EMBALLAGE

PLAQUES FRONTALES EN OPTION

Carré ANSI

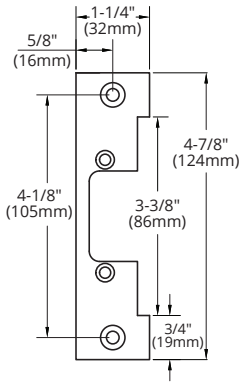

CX-ESP1B

Porte en métal creux

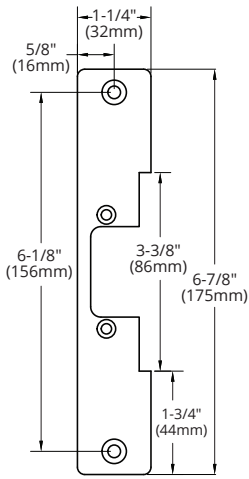

CX-ESP3B

Porte en bois

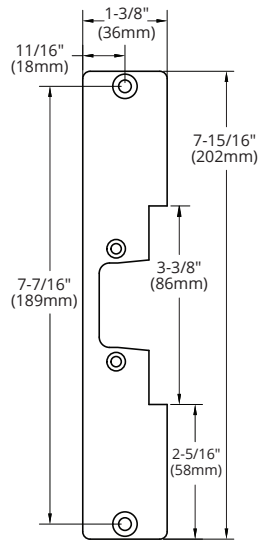

CX-ESP4B

ANSI' ronde

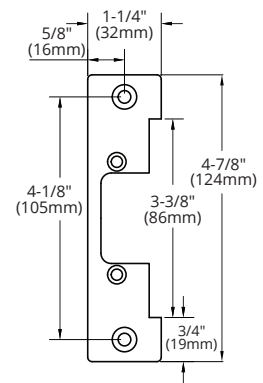

CX-ESP2B



Ouvrir de nouvelles portes vers l'innovation, la qualité et le soutien!

2395 Skymark Ave, Mississauga, ON Canada L4W 4Y6 • Numéro sans frais: 1(877) 226-3369 (CAMDEN9)
 Tél: (905) 366-3377 | Télécopie: (905) 366-3378 | Courriel: info@camdencontrols.com | www.camdencontrols.com



Part #: MKTG-LIT-SP-CXED20712079_R5